

รายละเอียดขอบเขตของงาน

โครงการเจาะบ่อบาดาลพร้อมระบบประปาหอดังเหล็ก (ความจุ ๓๐ ลบม.) หมู่ที่ ๑ บ้านทุ่งโพธิ์ ของกองช่าง เทศบาลตำบลเขาหัวช้าง อำเภอตะโหมด จังหวัดพัทลุง ด้วยวิธีเฉพาะเจาะจง

๑. ความเป็นมา

ตาม รายงานการประชุมสภาเทศบาลตำบลเขาหัวช้าง สมัยวิสามัญ สมัยที่ ๒ ครั้งที่ ๒ ประจำปี ๒๕๖๖ วันที่ ๑๓ พฤศจิกายน ๒๕๖๖ ณ ห้องประชุมสภาเทศบาลตำบลเขาหัวช้าง ระเบียบวาระที่ ๓ การขออนุมัติสภาเทศบาล เพื่อจ่ายเงินสะสม เพื่อดำเนินการโครงการเจาะบ่อบาดาลพร้อมระบบประปาหอดังเหล็ก (ความจุ ๓๐ ลบม.) หมู่ที่ ๑ บ้านทุ่งโพธิ์ (ปรากฏตามแผนพัฒนาท้องถิ่น (พ.ศ.๒๕๖๖-๒๕๗๐) เพิ่มเติมครั้งที่ ๒/๒๕๖๖ หน้า ๕ แผนงานอุตสาหกรรม และการโยธา เป็นเงินจำนวน ๑,๔๐๗,๐๐๐.- บาท

๒. วัตถุประสงค์

ดำเนินการเจาะบ่อบาดาลพร้อมระบบประปาหอดังเหล็ก (ความจุ ๓๐ ลบม.) หมู่ที่ ๑ บ้านทุ่งโพธิ์ เพื่อให้ประชาชนในพื้นที่มีน้ำอุปโภคบริโภคที่เพียงพอ

๓. คุณสมบัติผู้ประสงค์จะเสนอราคา

- ๓.๑ มีความสามารถตามกฎหมาย
- ๓.๒ ไม่เป็นบุคคลล้มละลาย
- ๓.๓ ไม่อยู่ระหว่างเลิกกิจการ
- ๓.๔ ไม่เป็นบุคคลซึ่งอยู่ระหว่างถูกระงับการยื่นข้อเสนอหรือทำสัญญากับหน่วยงานของรัฐไว้ชั่วคราวเนื่องจากเป็นผู้ที่ไม่ผ่านเกณฑ์การประเมินผลการปฏิบัติงานของผู้ประกอบการ ตามระเบียบที่รัฐมนตรีว่าการกระทรวงการคลังกำหนด ตามที่ประกาศเผยแพร่ในระบบเครือข่ายสารสนเทศของกรมบัญชีกลาง
- ๓.๕ ไม่เป็นบุคคลที่ถูกระงับชื่อไว้ในบัญชีรายชื่อผู้ทำงานและได้แจ้งเขียนชื่อให้เป็นผู้ทำงานของหน่วยงานของรัฐในระบบเครือข่ายสารสนเทศของกรมบัญชีกลาง ซึ่งรวมถึงนิติบุคคลที่ผู้ทำงานเป็นหุ้นส่วนผู้จัดการ กรรมการผู้จัดการ ผู้บริหารผู้มีอำนาจในการดำเนินงานในกิจการของนิติบุคคลนั้นด้วย
- ๓.๖ มีคุณสมบัติและไม่มีลักษณะต้องห้ามตามที่คณะกรรมการนโยบายการจัดซื้อจัดจ้างและการบริหารพัสดุ ภาครัฐกำหนดในราชกิจจานุเบกษา
- ๓.๗ เป็นนิติบุคคลผู้มีอาชีพรับจ้างงานที่ประกวดราคาอิเล็กทรอนิกส์ดังกล่าว
- ๓.๘ ไม่เป็นผู้มีผลประโยชน์ร่วมกันกับผู้ยื่นข้อเสนอรายอื่นที่เข้ายื่นข้อเสนอให้แก่เทศบาลตำบลเขาหัวช้าง ณ วันประกาศประกวดราคาอิเล็กทรอนิกส์ หรือไม่เป็นผู้กระทำการอันเป็นการขัดขวางการแข่งขันอย่างเป็นธรรมในการประกวดราคาอิเล็กทรอนิกส์ครั้งนี้
- ๓.๙ ไม่เป็นผู้ได้รับเอกสิทธิ์หรือความคุ้มกัน ซึ่งอาจปฏิเสธไม่ยอมขึ้นศาลไทย เว้นแต่ รัฐบาลของผู้ยื่นข้อเสนอได้มีคำสั่งให้สละเอกสิทธิ์และความคุ้มกันเช่นนั้น

๓.๑๐ ผู้ยื่นข้อเสนอต้องลงทะเบียนในระบบจัดซื้อจัดจ้างภาครัฐด้วยอิเล็กทรอนิกส์ (Electronic Government Procurement : e-GP) ของกรมบัญชีกลาง

๓.๑๑ ผู้ยื่นข้อเสนอต้องมีมูลค่าสุทธิของกิจการ เป็นไปตามหนังสือคณะกรรมการวินิจฉัยปัญหาการจัดซื้อจัดจ้าง และการบริหารพัสดุภาครัฐ ด่วนที่สุด ที่ กค(กวจ) ที่ ๐๔๐๕.๒/ว๑๒๔ ลงวันที่ ๑ มีนาคม ๒๕๖๖

๓.๑๒ ผู้ยื่นข้อเสนอต้องมีผลงานก่อสร้างประเภทเดียวกันกับผลงานที่ประกวดราคาจ้างก่อสร้างในวงเงิน ไม่น้อยกว่า ๗๐๐,๐๐๐.๐๐ บาท (เจ็ดแสนบาทถ้วน) และเป็นผลงานที่เป็นคู่สัญญาโดยตรงกับหน่วยงานของรัฐ หรือ หน่วยงานเอกชนที่ เทศบาลตำบลเขาหัวช้าง เชื้อถือ ซึ่งผลงานดังกล่าวของผู้รับจ้างต้องเป็นผลงานในสัญญาเดียวกันเท่านั้น และเป็นสัญญาที่ผู้รับจ้างได้ทำงานแล้วเสร็จตามสัญญา ซึ่งได้มีการส่งมอบงานและตรวจรับเรียบร้อยแล้ว

๔. รายละเอียดคุณลักษณะเฉพาะของพัสดุที่จะดำเนินการจัดซื้อ หรือขอบเขตงานที่จะดำเนินการจัดจ้างหรือแบบรูป รายการงานก่อสร้างที่จะดำเนินการงานก่อสร้าง (แล้วแต่กรณี) และเอกสารแนบท้ายอื่นๆ

เจาะบ่อบาดาลพร้อมระบบประปาหอดังเหล็ก (ความจุ ๓๐ ลบม.) (ตามแบบรูปรายการงานก่อสร้าง)

๕. ระยะเวลาในการส่งมอบพัสดุ

ภายใน ๑๒๐ วัน นับถัดจากวันลงนามในสัญญา

๖. หลักเกณฑ์ในการพิจารณาคัดเลือกข้อเสนอ

พิจารณาโดยใช้เกณฑ์ราคา

๗. วงเงินงบประมาณ/วงเงินที่ได้รับจัดสรร

เงินสะสม โครงการเจาะบ่อบาดาลพร้อมระบบประปาหอดังเหล็ก (ความจุ ๓๐ ลบม.) หมู่ที่ ๑ บ้านทุ่งโพธิ์ งบประมาณ จำนวน ๑,๔๐๗,๐๐๐.- บาท

๘. งวดงานและการจ่ายเงิน

ผู้รับจ้างต้องส่งมอบพัสดุให้กับผู้ว่าจ้างภายใน ๑๒๐ วัน นับถัดจากวันลงนามในสัญญา โดยส่งมอบ จำนวน ๑ งวด ให้ครบถ้วน ถูกต้อง ผู้ว่าจ้างจะจ่ายเงินให้กับผู้รับจ้างให้ครบถ้วนภายในกำหนด ๑ งวด

๙. อัตราค่าปรับ

กำหนดค่าปรับเป็นรายวันในอัตราร้อยละ ๐.๑๐ ของราคางานจ้าง แต่จะต้องไม่ต่ำกว่าวันละ ๑๐๐.๐๐ บาท

๑๐. การกำหนดระยะเวลาประกันความชำรุดบกพร่อง

๒ ปี

.../(ลงชื่อ)

(ลงชื่อ).....ประธานกรรมการ
(นายอุเทน แสงเจริญ)

(ลงชื่อ).....กรรมการ
(นายชำนาญ ชนะสิทธิ์)
นายช่างโยธาชำนาญงาน

(ลงชื่อ).....กรรมการ
(นายเอกราช พรหมยอด)
นายช่างโยธาชำนาญงาน



เทศบาลตำบลเขาหัวช้าง

โครงการเจาะบ่อน้ำบาดาลพร้อมระบบประปาหอถ้งเหล็ก ความจุ 30 ลบ.ม.

หมู่ที่ 1 บ้านทุ่งโพธิ์ ตำบลตะโหมด อำเภอตะโหมด จังหวัดพิจิตร

ปริมาณงาน

บ่อน้ำบาดาลความลึกไม่น้อยกว่า 100-150 เมตร หรือได้น้ำไม่น้อยกว่า 5 ลบ.ม./ ชั่วโมง

(รายละเอียดตามแบบแปลนกำหนด)



กองช่าง

เทศบาลตำบลเขาหัวช้าง
อุตรดิตถ์ จ. พัทลุง

โครงการเจาะบ่อบาดาล
พร้อมระบบประปาท้องถิ่นเหล็ก
ความจุ 30 ลบ.ม.
หมู่ที่ 1 บ้านทุ่งโพธิ์

นายช่างโยธา : ส้าวาง :

(นายเอกราช พรหมยอด)

นายช่างเขียนแบบ : เขียนแบบ :

(นายยะหา แสงเดือน)

ผ.อ.กองช่าง : ตรวจออกแบบ :

(นายอุเทน แสงเจริญ)

ปลัดเทศบาล : เห็นชอบ :

(นางพัชรี ทองพันชั่ง)

นายกเทศมนตรี : อนุมัติ :

(นายจตุทัต ช้วยราชการ)

หมายเหตุ :

ระยะจะขนาดติดตั้งในแบบใช้ค่าทางที่
กำหนดให้ขำกับ หน้าจะขนาดตามโดยลดขนาด

แบบแสดง :

แผนที่โดยสังเขป

มาตราส่วน :

วันที่ : 00/00/0000

แบบเลขที่ :

แผ่นที่ :

จำนวน :

01 10



เครื่องหมาย	
	ทางหลวง ถนน ซอ
	ถนนลูกรัง พื้นถนนอ่อน
	สะพาน
	แม่น้ำ คลอง หัว
	หนอง บึง อ่างเก็บน้ำ
	แนวสายส่งไฟฟ้าส่งถึงสูง
	ภูเขา ควบ เนิน
	สถานที่ราชการ
	โรงพยาบาล สถานีอนามัย
	มหาวิทยาลัย วัด วิทยาลัย โรงเรียน
	วัด ศาสนสถาน
	มัสยิด





กองช่าง

เทศบาลตำบลเขาหัวช้าง
อุ้มผาง จ. พะเยา

โครงการเจาะบ่อบาดาล
พร้อมระบบประปาท้องถิ่นเล็ก
ความจุ 30 ลบ.ม.
หมู่ที่ 1 บ้านทุ่งโพธิ์

นายช่างโยธา : สำรวจ

(นายเอกราช พรหมยอด)

นายช่างเขียนแบบ : เขียนแบบ

(นายยะทยา แสงเดือน)

ผอ.กองช่าง : ตรวจจสอบ

(นายอุเทน แสงเจริญ)

ปลัดเทศบาล : เห็นชอบ

(นางพิชรี ทองพันชั่ง)

นายเทศมนตรี : อนุมัติ

(นายจิติพล ช้วยราชการ)

หมายเหตุ :
ระยะและขนาดที่ตั้งลงแบบให้ใช้ค่าตามที่
กำหนดที่ตำบับ มั่นคงขอเทศบาลอุ้มผาง

แบบแสดง :
แผนที่โดยสังเขป

มาตราส่วน : วันที่ :
ไม่แสดง : 00/00/0000

แบบเลขที่ :
แผนที่ : จำนวน :





02 10

ที่ตั้งโครงการ

ฟาร์มเลี้ยงไก่

ฟาร์มเลี้ยงหมู

สัญลักษณ์ประกอบแบบ

สัญลักษณ์	รายการ
	สะพาน
	ท่อลอดเหลี่ยม
	ท่อลอด
	ตั้งประปา

ผังบริเวณการวางท่อ

SCALE NO



กองช่าง

เทศบาลตำบลเขาหัวช้าง
อ.ตะโหมด จ.พัทลุง

โครงการเจาะบ่อบาดาล
พร้อมระบบประปาท้องถิ่นเหล็ก
ความจุ 30 ลบ.ม.
พื้นที่ 1 บ้านทุ่งโพธิ์

นายช่างโยธา: สำรวจ

(นายเอกราช พรหมยอด)

นายช่างเขียนแบบ: เขียนแบบ

(นายยะथा แสงเดือน)

ผ.อ.กองช่าง: ตราวุฒิชัย

(นายอุเทน แสงเจริญ)

ปลัดเทศบาล: หินชอม

(นางพัชรี ทองพันธ์ง)

นายกเทศมนตรี: อนุมัติ

(นายจิตพล ชวยราชการ)

หมายเหตุ:

ระบบระบายน้ำแสดงในแบบใช้มาตรฐาน
กำหนดไว้ในพื้นที่โครงการจากแบบโดยเทศบาล

แบบแสดง:

ผังบริเวณ

มาตราส่วน:

ไม่แสดง

วันที่:

00/00/0000

แบบเลขที่:

แผ่นที่:

03

จำนวน:

10

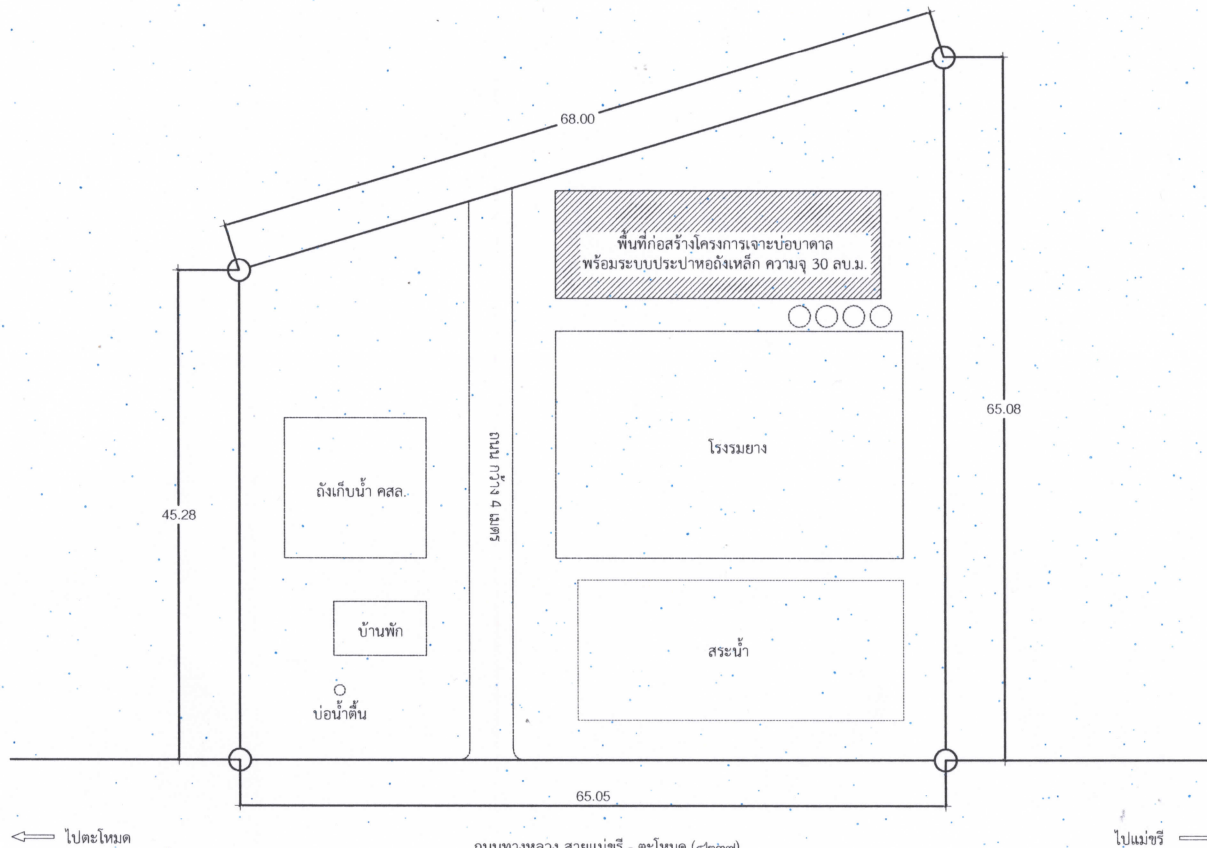

(น.ส.ถ ก.)

ตำแหน่งที่ดิน

ตำบล ตะโหมด
อำเภอ ตะโหมด
จังหวัด พัทลุง

ระวางรูปถ่ายทางอากาศชื่อ บ้านป่าบอนเหนือ
จำนวนเนื้อที่ ๒ ไร่ - งาน - ตารางวา

ทะเบียน

เลขที่ ๓๕๗๕
เล่ม ๓๖๖ หน้า ๒๕
เลขที่ดิน ๓๘๒

หมายเลข 5023 IV แผ่นที่ 18

ผังบริเวณ

SCALE 1:500

รายการประกอบแบบ

งานคอนกรีตและวัสดุ

-ปูนซีเมนต์จะต้องเป็นปูนซีเมนต์ปอร์ตแลนด์ประเภท 1 ตามมาตรฐานอุตสาหกรรมเช่น ตราช้าง หรือ ตราเพชร

(ใช้ปูนซีเมนต์ไม่น้อยกว่า 336 กก./ลบ.ม.)

-ทรายจะต้องเป็นทรายในแม่น้ำ มีเม็ดเป็นเหลี่ยมคม สะอาด แข็งแรงปราศจากเศษวัสดุอื่นเจือปน

-หินต้องเป็นหินที่แข็งแรงไม่เปราะง่ายปราศจากเศษวัสดุอื่นเจือปน

-เหล็กเสริมคอนกรีตต้องเป็นเหล็กเส้นเหนียวปราศจากสนิมหรือคราบน้ำมัน

-เหล็กเสริมคอนกรีต ต้องเป็นเหล็กเส้นเหนียว ไม่มีสนิมกร่อน หรือน้ำมันจับเกาะ เส้นตรง ไม่คด ไม่งอ

เป็นชนิดที่ตรงตามรูปแบบที่กำหนด คือ เหล็กเส้นกลมผิวเรียบ (RB) มอก.20 - 2524 , SR - 24 เท่านั้น

เหล็กเส้นผิวข้ออ้อย (DB) มอก. 24 - 2524 ,SD - 30 เท่านั้น

-ก่อนเทคอนกรีตต้องสำรวจแบบคอนกรีตก่อนว่ามีรอยร้าวหรือไม่ ถ้ามีให้รีบรื้อแยกก่อนเทคอนกรีต

-งานคอนกรีตโครงสร้างที่มีการเทด้วยคอนกรีตผสมเสร็จ ระยะทางขนส่งไม่เกิน 15 กิโลเมตร กำลังอัดประลัย

ที่อายุ 28 วัน (กค.ตร.ม.)

คอนกรีต ค.2 (Strength) 240 กก./ตารางเซนติเมตร

การเทคอนกรีต

-ก่อนเทคอนกรีตจะต้องตรวจสอบแบบหล่อว่าแข็งแรงมั่นคงสามารถรับน้ำหนักคอนกรีตเหลวและรับน้ำหนักบรรทุกอย่างอื่นได้และ

ตรวจสอบการวางเหล็กเสริมให้ถูกต้องตามรูปแบบและยึด

-ในการเทคอนกรีต ต้องใช้เครื่องสั่นหรือเหล็กกระทบ ให้คอนกรีตแน่นตัวเต็มแบบหล่อและจับเหล็กแน่น ถ้าหากผู้รับจ้าง

เทคอนกรีตแล้วเกิดโพรงหรือไม่เรียบร้อมมีลักษณะที่แสดงว่าไม่แข็งแรงพอ ผู้รับจ้างต้องดำเนินการแก้ไขตามคำวินิจฉัย

ของคณะกรรมการตรวจงานจ้าง

การบำรุงคอนกรีต

-การบำรุงคอนกรีต เมื่อแข็งแรงปราศจากรอยแล้ว ต้องปกคลุม โดยเฉพาะภายใน เวลา 24 ชั่วโมง และจะต้องจัดการให้คอนกรีต

เปียกชุ่มเป็นเวลา ไม่น้อยกว่า 7 วัน หรือให้พ่นด้วยน้ำยาเคมี แต่จะต้องได้รับการตรวจสอบและเห็นชอบเสียก่อน

การป่นคอนกรีตทำได้หลายวิธี เช่นการใช้กระสอบคลุมแล้วรดน้ำ ให้ชุ่ม ฯลฯ

หมายเหตุ

ส่วนใดที่ขัดแย้งกันในแบบให้รับแจ้งให้ช่างผู้ควบคุมงานทราบโดยเร็ว ทั้งนี้ขึ้นอยู่กับดุลพินิจของคณะกรรมการตรวจงานจ้าง

และช่างผู้ควบคุมงานเป็นหลัก

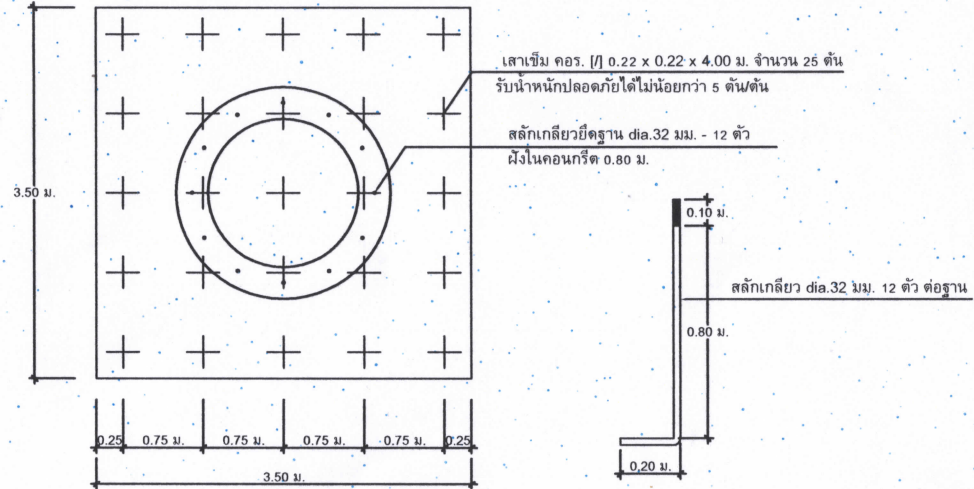
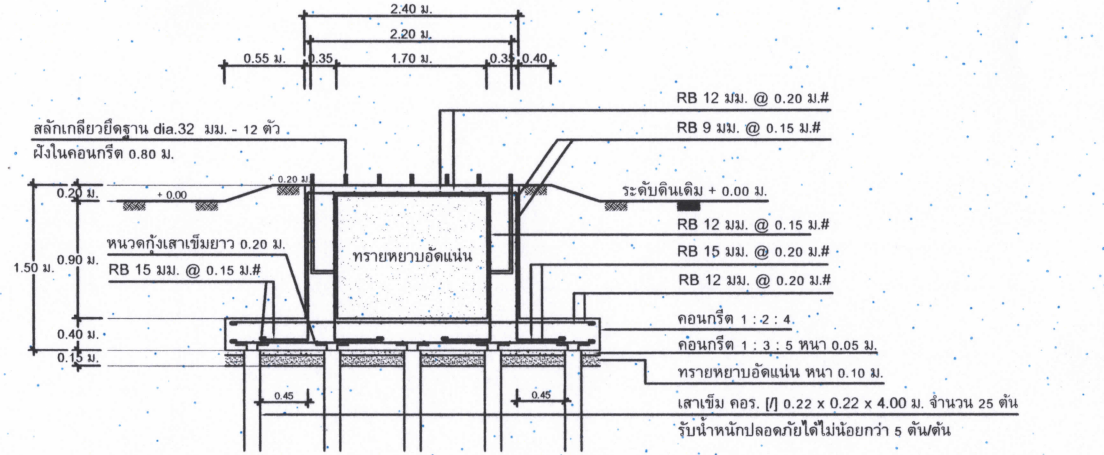

แบบขยายฐานรากหอดึงสูง

มาตราส่วน 1 : 50

แบบขยายสลักเกลียวยึดฐาน

มาตราส่วน 1 : 50



กองช่าง
เทศบาลตำบลเขาหัวช้าง
อ.ตะโหมด จ.พัทลุง

โครงการเจาะขบาคาล
พร้อมระบบประปาท้องถิ่นเล็ก
ความจุ 30 ลบ.ม.
หมู่ที่ 1 บางทุ่งโพธิ์

นายช่างโยธา : สำราญ :

(นายเอกเพชร พรหมยอช)

นายช่างเขียนแบบ : เขียนแบบ :

(นายเขษยา แสงเดือน)

ผอ.กองช่าง : ตรวจฉบับ :

(นายอุเทน แสงเจริญ)

ปัดเทศบาล : เห็นชอบ :

(นางพัชรี ทองพันธ์)

นายเทศมนตรี : อนุมัติ :

(นายจิตพล ช่วยราชการ)

หมายเหตุ :

ระยะและขนาดในแบบ/พิธีรับจ้างจะยึด
กำหนดพิธีรับจ้างเป็นหลักจากแบบยึดตาม

แบบแสดง :

แผนที่โดยสังเขป

มาตราส่วน : วันที่ :

ไม่แสดง : 00/00/0000

แบบเลขที่ :

แผ่นที่ : จำนวน :

04 10



กองช่าง

เทศบาลตำบลเขาหัวช้าง
จ.พะเยา

โครงการเจาะบ่อบาดาล
พร้อมระบบประปาห้องพัก
ความจุ 30 ลบ.ม.
หมู่ที่ 1 บ้านทุ่งโพธิ์

นายช่างโยธา: ส้าวรจ :

(Signature)
(นายเอกภร พรหมยอด)

นายช่างเขียนแบบ: เขียนแบบ :

(Signature)
(นายยะชาย แสงเดือน)

ผอ.กองช่าง: ตวงจตุภั :

(Signature)
(นายอุเทน แสงเจริญ)

ปลัดเทศบาล: เห็นชอบ :

(Signature)
(นางพัชรี ทองพันธ์ง)

นายกเทศมนตรี: อนุมัติ :

(Signature)
(นายจตุภัทล ชัยวรารการ)

หมายเหตุ:

ระยะและราคาที่แสดงในแบบใช้สำหรับแสดง
เท่านั้นไม่ถือเป็นสัญญาซื้อขาย

แบบแสดง:
แผนที่โดยสังเขป

มาตราส่วน: 1:25 วันที่: 00/00/0000

แบบเลขที่: -

แผ่นที่: 05 จำนวน: 10

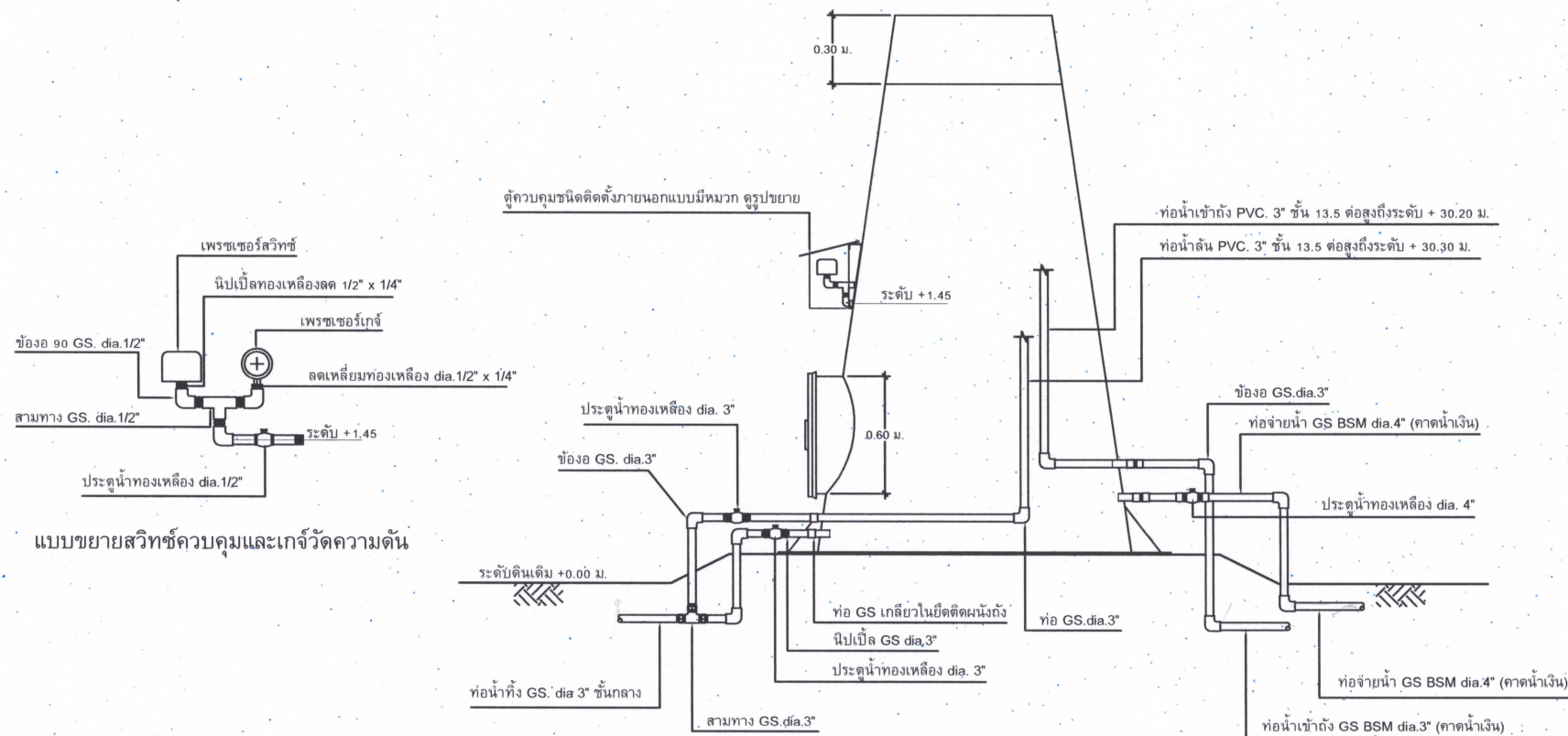

แบบขยายสวิตช์ควบคุมและแก้วัดความดัน

แบบแสดงการเดินทางท่อในถังแชมเปญ
มาตราส่วน 1 : 25



กองช่าง
เทศบาลตำบลเขาหัวช้าง
อ.ตะโหมด จ.พัทลุง

โครงการเจาะบ่อบาด
พร้อมระบบประปาท้องถิ่นเล็ก
ความจุ 30 ลบ.ม.
หมู่ที่ 1 บ้านทุ่งโพธิ์

นายช่างโยธา: **ส้าววจ :**

(Signature)
(นายเชษฐา พรหมยอด)

นายช่างเขียนแบบ: **เขียนแบบ :**

(Signature)
(นายยะหยา แสงเดือน)

ผอ.กองช่าง: **ศวงจุสย :**

(Signature)
(นายเทพ แสงเจริญ)

ปลัดเทศบาล: **เงินชอบ :**

(Signature)
(นางพัชรี ทองพันธ์ง)

นายกเทศมนตรี: **อุมมีดี :**

(Signature)
(นายจิตพล ชัยราษฎร์)

หมายเหตุ:

ระยะและขนาดที่แสดงในแบบใช้ค่าตัวเลขที่
กำหนดไว้เท่านั้น ในกรณีขนาดจากแบบโดยอิสระ

แบบแสดง:

แบบที่โดยสังเขป

มาตราส่วน: **ไม่แสดง** วันที่: **00/00/0000**

แบบเลขที่:

แผ่นที่: **06** จำนวน: **10**

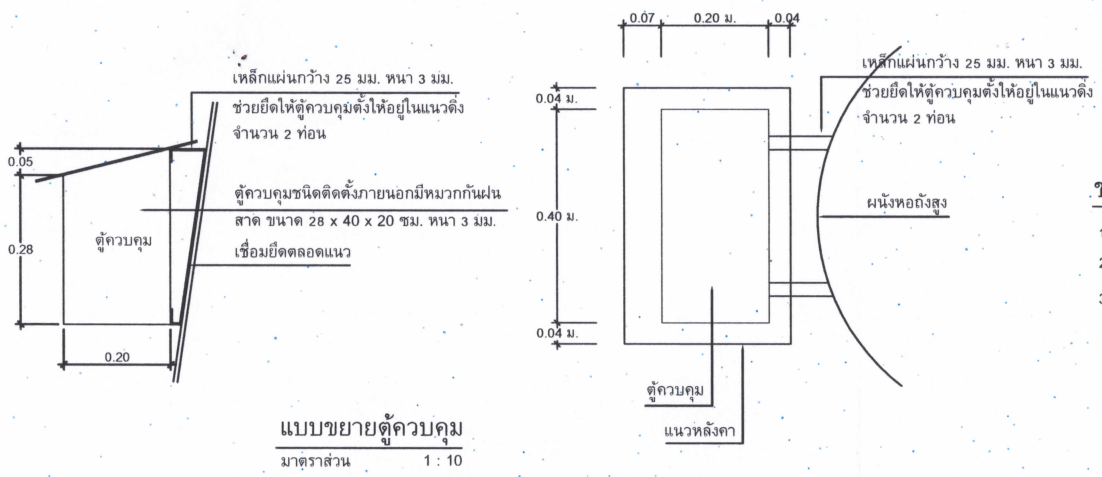

แบบขยายตู้ควบคุม
มาตราส่วน 1 : 10

ข้อกำหนดรายละเอียดของถังเก็บน้ำรูปทรงถ้วยแฉมแปญ

- รูปแบบของถัง เป็นแบบถังเหล็กรูปทรงถ้วยแฉมแปญ ขนาดความจุ 30 ลบ.ม. ความสูงรวม 20 ม.
- ฐานรากของถัง จะต้องรับน้ำหนักบรรทุกปลอดภัยได้ไม่น้อยกว่า 120 ตัน
- อุปกรณ์ที่ใช้ในการติดตั้งของถังประกอบด้วย
 - แมนโฮล (MANHOLE) จำนวน 2 ชุด ที่ส่วนบนและส่วนล่างของถังน้ำ
 - ท่อน้ำเข้าถังใส่ข้อต่อเหล็กและเช็ควาล์ว (CHECK VALVE) ขนาด dia. ไม่น้อยกว่า 3 นิ้ว จำนวน 1 ตัว ส่วนภายในถังต่อท่อ PVC dia.3 นิ้ว สูงตลอดถังเพื่อให้หน้าเข้าถังที่ระดับความสูง 20.20 ม.
 - ท่อจ่ายน้ำจากถัง ใส่ข้อต่อเหล็กขนาด dia.4 นิ้ว พร้อมประตุน้ำทองเหลืองขนาด dia.4 นิ้ว จำนวน 1 ตัว
 - ท่อน้ำทิ้ง ใส่ข้อต่อเหล็กพร้อมประตุน้ำทองเหลืองขนาด dia.3 นิ้ว จำนวน 1 ตัว ส่วนที่เป็นท่อ GS. dia.3 นิ้ว ต้องมีความยาวไปถึงสระพักตะกอน
 - ท่อน้ำล้นภายในถังต่อท่อ PVC dia.3 นิ้ว ให้นำล้นถังที่ระดับความสูง 20.30 เมตร
 - มีระบบควบคุมระดับน้ำภายในถังด้วยสวิทช์อัตโนมัติชนิดควบคุมความดัน (Pressure Control) ที่มีคุณสมบัติเทียบเท่ากับ HONEY WELL รุ่น L 404 A หรือยี่ห้อที่มีคุณภาพดีกว่า ให้ปรับการควบคุมระดับน้ำเต็มถัง โดยตั้งค่า MAIN เท่ากับ 39 ปอนด์ต่อตารางนิ้ว หรือ 2.75 กก./ตร.ซม. และควบคุมระดับสำรองน้ำที่ค่า DIFF เท่ากับ 0.30 กิโลกรัมต่อตารางเซนติเมตร
 - มีเกจวัดความดัน (Pressure Gauge) จำนวน 1 ตัว จะต้องอ่านค่าได้ทั้ง 2 หน่วย คือ ตั้งแต่ 0 ถึง 100 ปอนด์ต่อตารางนิ้ว และตั้งแต่ 0 ถึง 7 กิโลกรัมต่อตารางเซนติเมตร
- การทาสีภายในและภายนอกถัง
 - ภายในถังและภายนอกถัง ต้องทำการขัดสนิมผิวเหล็กให้สะอาดด้วยแปรงลวดไฟฟ้า
 - สีทาภายในถัง ใช้สีกันสนิมอีพ็อกซี่ ชนิด FOOD GRADE ทาเคลือบ จำนวน 3 ชั้น
 - สีทาภายนอกถัง ใช้สีรองพื้นกันสนิมทาเคลือบจำนวน 3 ชั้น จากนั้นทาสีน้ำมัน 3 ชั้น
 - สีน้ำมันที่ใช้ให้ใช้สีน้ำมันตราตรา NO.T352 หรือ สีที่มีคุณภาพเทียบเท่า การทาสีให้เป็นไปตามกรรมวิธีของผู้ผลิต โดยให้ใช้สีเขียวอ่อนตลอดถัง ตัวถังเหล็กตอนบนภายนอกให้ประดิษฐ์ตัวอักษรคำว่า "ท.เขาค้อหัวช้าง" ทาด้วยสีสะท้อนแสงสีขาว ด้านตรงข้ามกัน ให้เขียนคำว่า "ระบบประปาหมู่บ้าน" ตัวหนังสือสูงประมาณ 50 เซนติเมตร หรือผู้ว่าจ้างกำหนด

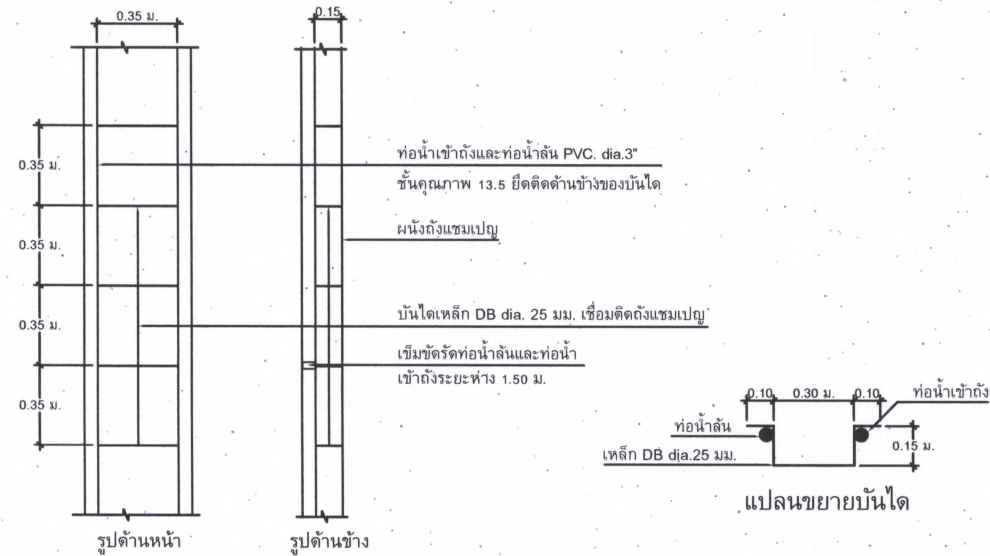

แบบขยายบ้นใต้ และการยัดท่อน้ำล้นและท่อน้ำเข้าถัง
มาตราส่วน 1 : 20



กองช่าง
เทศบาลตำบลเขวาสินรินทร์
จ.สุรินทร์

โครงการเจาะบ่อบาด
พร้อมระบบประปาต่อถึงเหล็ก
ความสูง 30 ลบ.ม.
พื้นที่ 1 บานทุ่งโพธิ์

นายช่างโยธา: ส้าวจ.

(Signature)
(นายเอกพร พรหมยอด)

นายช่างเขียนแบบ: เขียนแบบ:

(Signature)
(นายยะหยา แสงเดือน)

ผ.กองช่าง: ตรวจ:

(Signature)
(นายอุเทน แสงเจริญ)

ปลัดเทศบาล: เห็นชอบ:

(Signature)
(นางพัชรี ทองพันธ์)

นายกเทศมนตรี: อนุมัติ:

(Signature)
(นายจิตติพล ขวัญราษฎร์)

หมายเหตุ:

ระยะและขนาดที่แสดงในแบบใช้ให้ด้วยเหล็ก
กำหนดไว้ให้ยื่น ขนาดที่ระบุจากแบบโดยวิศวกร

แบบแสดง:

แบบที่โดยส่งแปล

มาตราส่วน: วันที่:
ไม่แสดง 00/00/0000

แบบเลขที่: -

แผ่นที่: จำนวน:

07 10

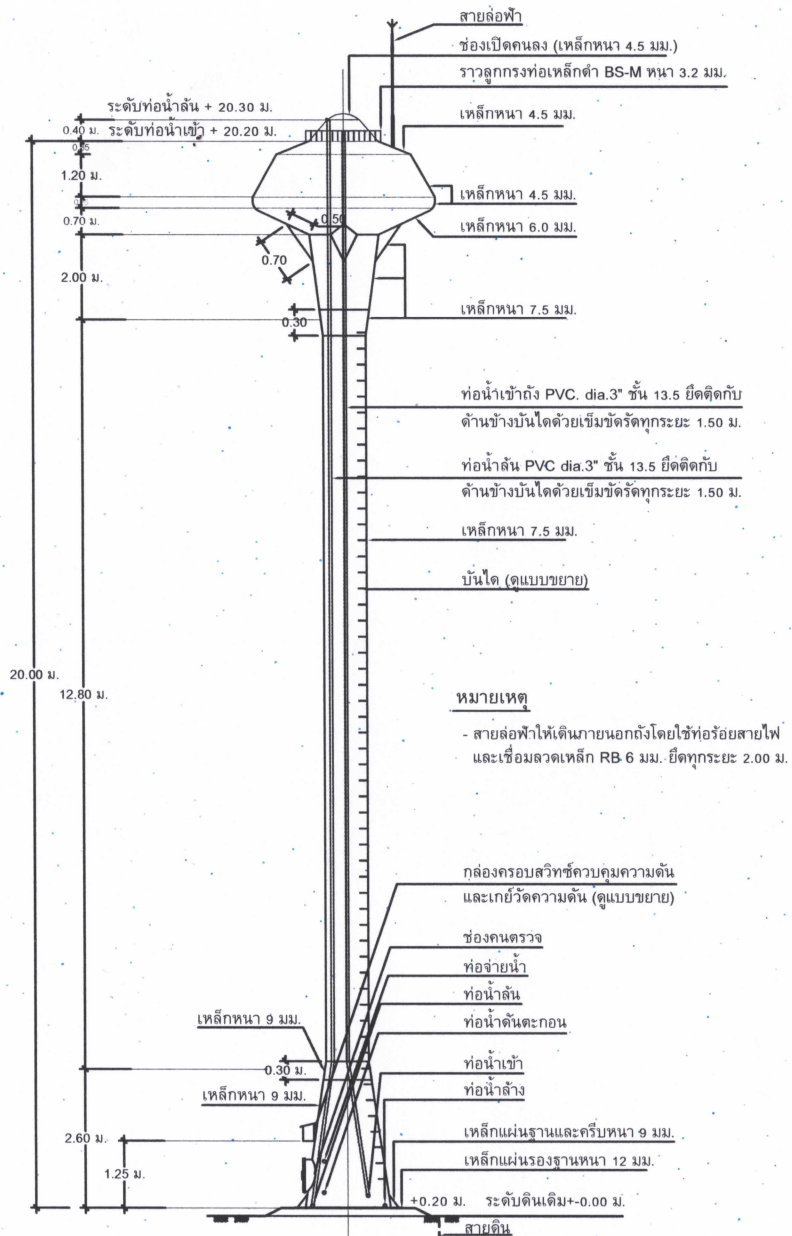

หมายเหตุ

- สายล่อฟ้าให้เดินภายนอกโดยใช้ท่อร้อยสายไฟ
และเชื่อมลวดเหล็ก RB 6 มม. ยึดทุกระยะ 2.00 ม.

กล่องครอบสวิทช์ควบคุมความดัน
และเกยวัดความดัน (ดูแบบขยาย)

ช่องคนตรวจ

ท่อจ่ายน้ำ

ท่อน้ำสัน

ท่อน้ำดินตะกอน

ท่อน้ำเข้า

ท่อน้ำล้าง

เหล็กแผ่นฐานและครีบทหนา 9 มม.

เหล็กแผ่นรองฐานหนา 12 มม.

+0.20 ม. ระดับดินเดิม +0.00 ม.

สายดิน

รูปด้านข้างท่อถังสูง แบบถังเหล็กรูปทรงถ้วยแชมเปญ

มาตราส่วน

1 : 100

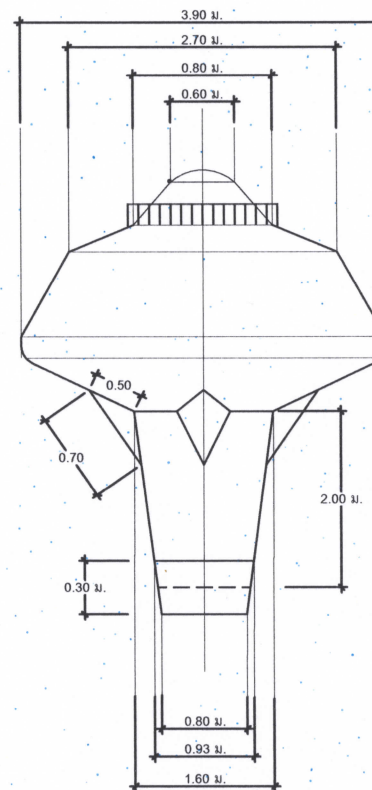

แบบขยายแมนโฮลบนถังแชมเปญ

มาตราส่วน

1 : 50

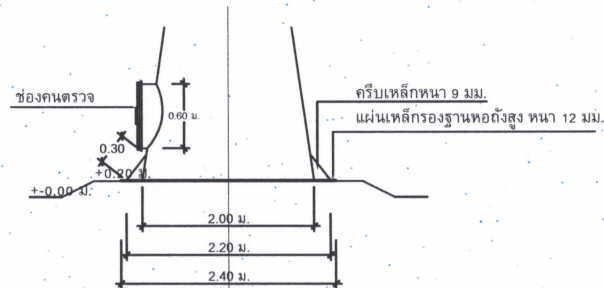

แบบขยายแมนโฮลล่างถังแชมเปญ

มาตราส่วน

1 : 50



เทศบาลตำบลเขาน้อย
อุ.ตะ.ไหมด จ. พัทลุง

โครงการเจาะบ่อน้ำบาดาล
พร้อมระบบประปาท้องถิ่น
ความจุ 30 ลบ.ม.
หมู่ที่ 1 บ้านทุ่งโพธิ์

นายช่างโยธา : คำวงจ

(นายเอกราช พรหมยอด)

นายช่างเขียนแบบ : เขียนแบบ

(นายระยง แสงเดือน)

ผอ.กองช่าง : ตระกูล

(นายอุเทน แสงเจริญ)

ปลัดเทศบาล : เห็นชอบ

(นางพัชรี ทองพันธ์)

นายกเทศมนตรี : อนุมัติ

(นายจุติพล ช่อราษฎร์)

หมายเหตุ :
รายละเอียดที่ส่งไปแบบใช้ค่าก่อสร้างที่
กำหนดให้ทำขึ้น จำนวน ๓๐๐,๐๐๐ บาทโดยเด็ดขาด

แบบแสดง :
แบบบ่อน้ำบาดาล

มาตราส่วน : วันที่ :
ไม่แสดง 00/00/0000

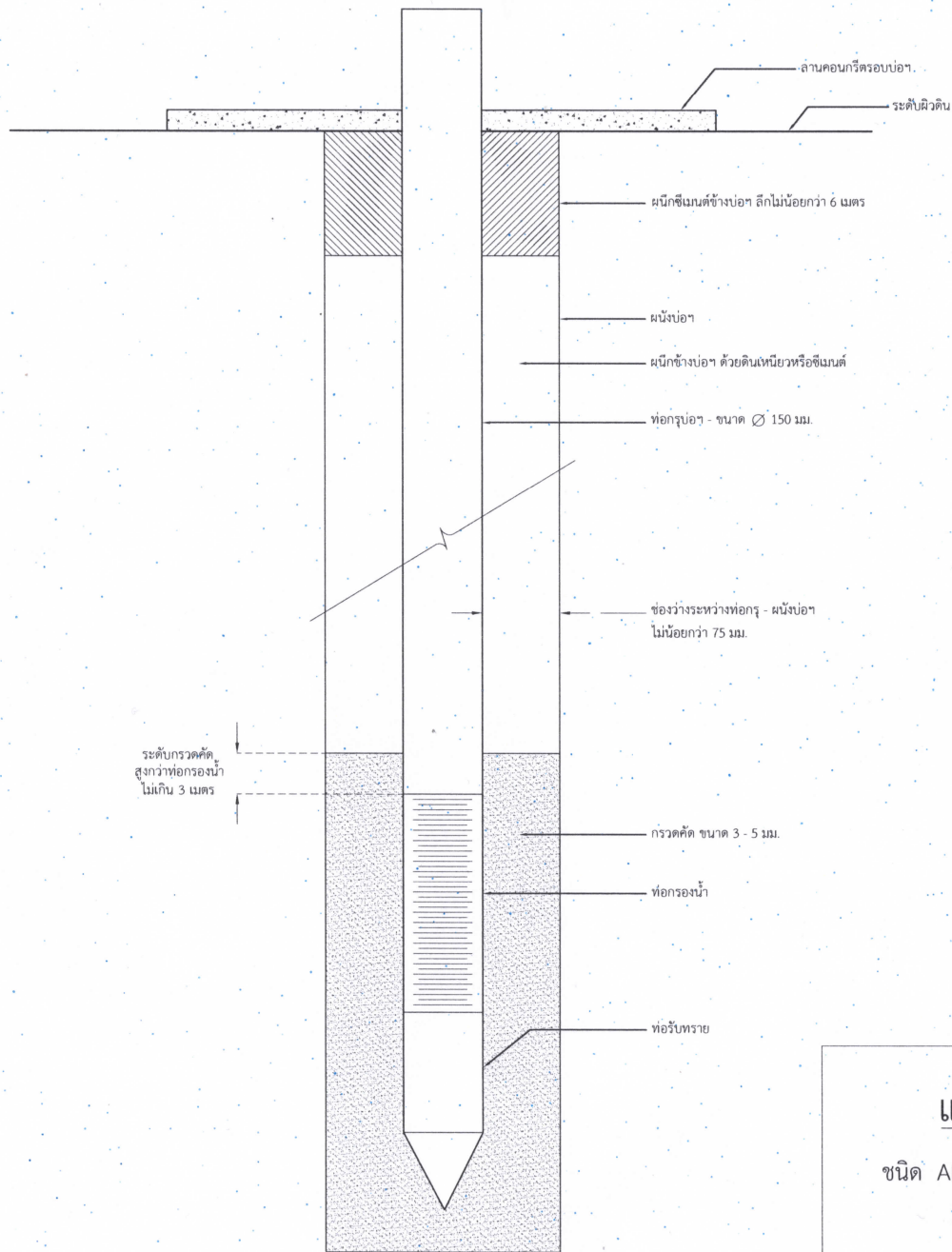
แบบเลขที่ :
แผ่นที่ : จำนวน :
09 10



แบบบ่อน้ำบาดาล
ชนิด ARTIFICIAL GRAVEL PACK
(กรวดกรบ่อรอบ)





กองช่าง
เทศบาลตำบลเขาหัวช้าง
อ.ตะโหมด จ.พัทลุง

โครงการเจาะบ่อบาด
พร้อมระบบประปาห้องเหล็ก
ความจุ 30 ลบ.ม.
หมู่ที่ 1 บ้านทุ่งโพธิ์

นายช่างโยธา : 
สร้างจ :
(นายเอกภา พงษ์ยอด)

นายช่างเขียนแบบ : เขียนแบบ :

(นายยะเยก แสงเดือน)

ผ.อ.กองช่าง : ตรวจสอบ :

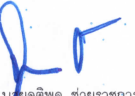
(นายอุเทน แสงเจริญ)

ปลัดเทศบาล : เห็นชอบ :

(นางพัชรี ทองพันธ์)

นายเทศมนตรี : อนุมัติ :

(นายจุติพล ชัยวรชากร)

หมายเหตุ :
รายละเอียดของแบบส่งไปแบบให้ช่างก่อสร้างที่
กำหนดให้ทำขึ้น เป็นความลับของเทศบาล

แบบแสดง :
ป้ายประชาสัมพันธ์โครงการ

มาตราส่วน : วันที่ :
ไม่แสดง 00/00/0000

แบบเลขที่ :
แผนที่ : จำนวน :

10 10

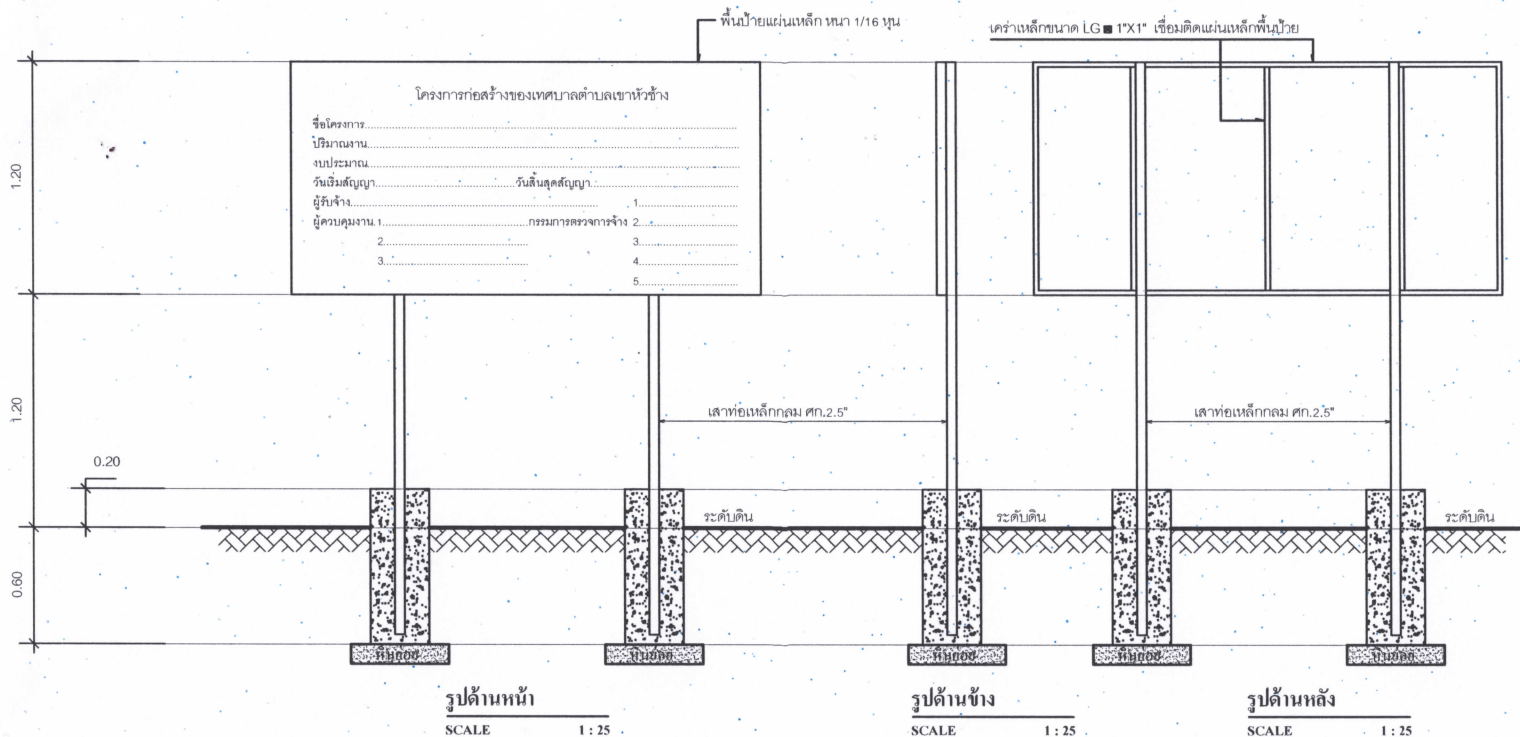

รายละเอียดป้ายประชาสัมพันธ์โครงการ

1. เสา ป้าย ทาสีน้ำเงิน ทั้งสองด้าน ให้ทาสีกันสนิมก่อน 2 ครั้ง แล้วให้ทาสีจริงด้วยสีน้ำเงินสีน้ำเงิน จำนวน 2 เทีย
2. ตัวอักษรเขียนด้วยสีน้ำเงินสีขาว
3. ขนาดตัวหนังสือกำหนดตามความเหมาะสมและสามารถอ่านได้ชัดเจนในระยะพอประมาณ
4. พื้นป้ายเป็นแผ่นเหล็ก ขนาดกว้าง 1.20 ม.ยาว 2.40 ม. ทาสีกันสนิม
5. จุดที่ทำการติดตั้งป้ายประชาสัมพันธ์โครงการให้กำหนดตามความเหมาะสม (โดยผ่านช่างผู้ควบคุมงาน)
6. ผู้รับจ้างจะต้องทำการติดตั้งป้ายประชาสัมพันธ์โครงการให้แล้วเสร็จภายใน 7 วัน นับจากวันที่ลงน้ำในสัญญาจ้าง

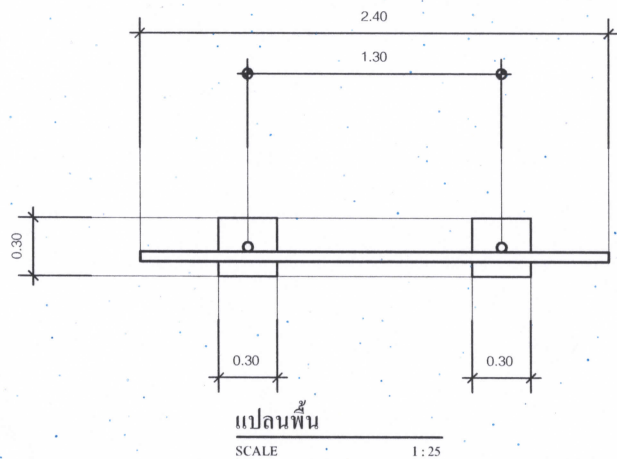

โครงการก่อสร้างของเทศบาลตำบลเขาหัวช้าง

ชื่อโครงการ.....

ปริมาณงาน.....

งบประมาณ.....

วันเริ่มสัญญา.....วันสิ้นสุดสัญญา.....

ผู้รับจ้าง..... 1.....

ผู้ควบคุมงาน.1.....กรรมการตรวจการจ้าง 2.....

3.....

4.....

5.....

หมายเหตุ

วัสดุก่อสร้างใดๆ ที่ทำการรื้อถอนในเขตที่ทำการก่อสร้างซึ่งเป็นทรัพย์สินของเทศบาลตำบลเขาหัวช้าง
ที่สามารถนำมาใช้งานได้ ให้ผู้รับจ้างส่งคืนเทศบาลตำบลเขาหัวช้าง